

NEXTFORM



ЛАЦИО

Модульная система Лацио. Большой, шикарный диван на подиуме.

Спинка дивана перетекает в локти, создавая плавные изгибы, большие подушки сидения и глубокое посадочное место обеспечивают удобный и комфортный отдых.

Большое количество конфигураций позволяет разместить модель в любом помещении.

Диван идеально подходит для больших комнат отдыха и зон ожидания.

Информация о модели Лацио (модульная система)

Диван Лацио (Д2.1/2 – Д2.1/2)

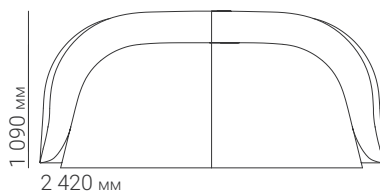
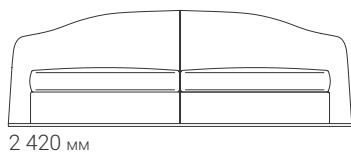
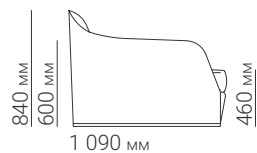

Примечание: габаритные размеры в действительности могут отличаться от указанных в ТО. Допустимое по ГОСТ 19917-2014 расхождение в размерах составляет ± 2 см.

Лацио, Д2 радиусная секция 1/2 (Д2.1/2)

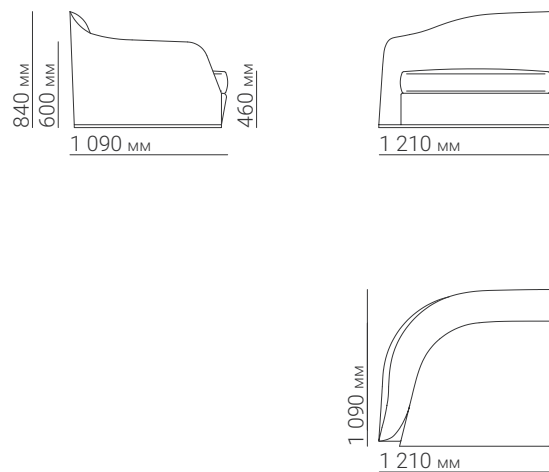

Лацио, прямая секция 1000 (Пр.Сек1000)

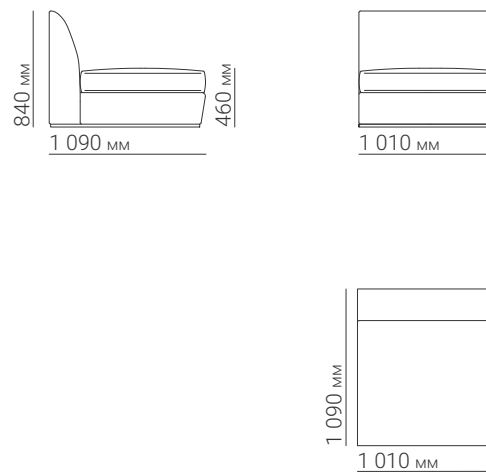

Лацио, оттоманка + длинный локоть (ОттДл)

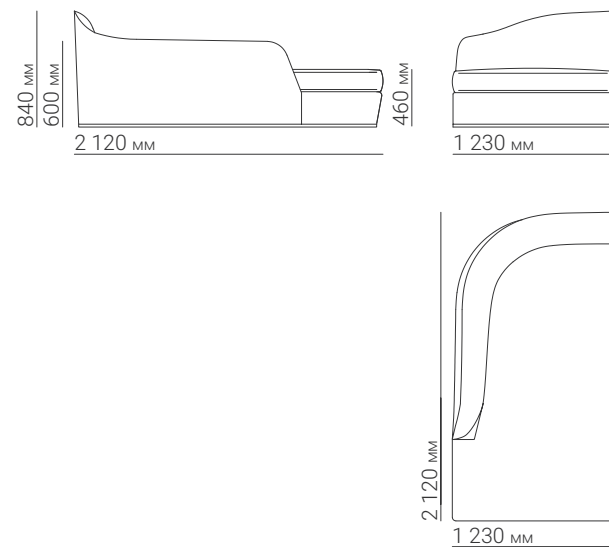

Лацио, оттоманка (Отт)

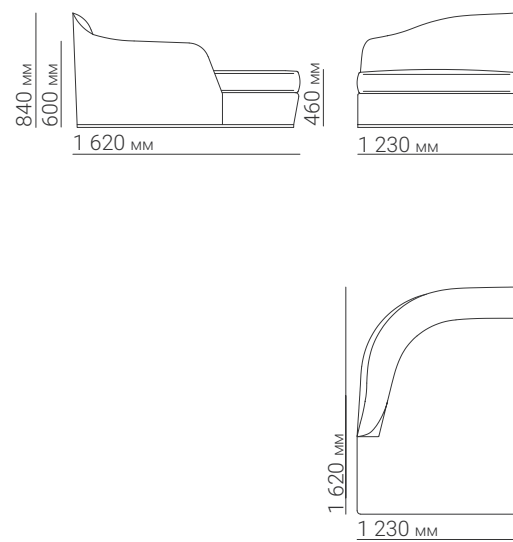

Примечание: габаритные размеры в действительности могут отличаться от указанных в ТО. Допустимое по ГОСТ 19917-2014 расхождение в размерах составляет ± 2 см.

Лацио, секция 45" (Сек.45)

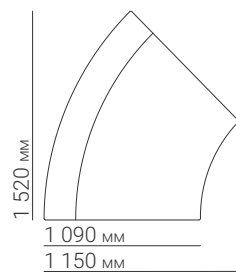
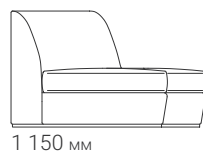
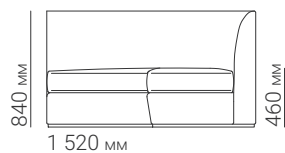

Внимание: при использовании в сборке дивана «Лацио» модуля «Радиусная секция 45°», нельзя получить общий габаритный размер изделия путем сложения габаритных размеров модулей (полученные данные будут некорректные). Верные габаритные размеры готовых сборок с радиусной секцией на 45° уточняйте у менеджеров мебельной фабрики Nextform.

Лацио, секция 90" (Сек.90)

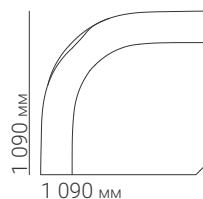
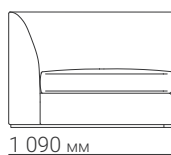
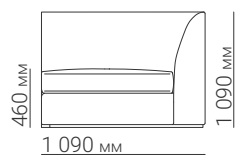

Лацио, подушка (ПОДСИНТЕПУ)

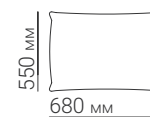
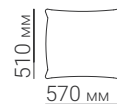

Примечание: габаритные размеры в действительности могут отличаться от указанных в ТО. Допустимое по ГОСТ 19917-2014 расхождение в размерах составляет ±2см.

Техническое описание модели Лацио

Модульная система

Спинка и подлокотники:

Поролон: 4065 пл 50мм,
нарезка: 4065 Н301, Н302;
Синтепон 100;
Каркас: фанера, ДВП, доска (хвоя);
Резина мебельная

Сидение:

Поролон: HR 3020 пл 50мм,
3530 пл 60мм;
Синтепон 300;
Подушки: чехлы спанбонд

Панели:

Поролон: 2536 пл 20мм,
нарезка: 4065 Н299, Н300;
Синтепон 100;

Задняя стенка:

Поролон: 4065 пл 10мм;
обивка основной тканью через кант-шнур

Основание / опоры:

Подиум: металлический

Подушки:

Большие подушки на сидении;

Декоративные и дополнительные элементы:

чехлы: ткань на молнии, декоративный кант;
Дополнительно к дивану рекомендуются малые декоративные подушки

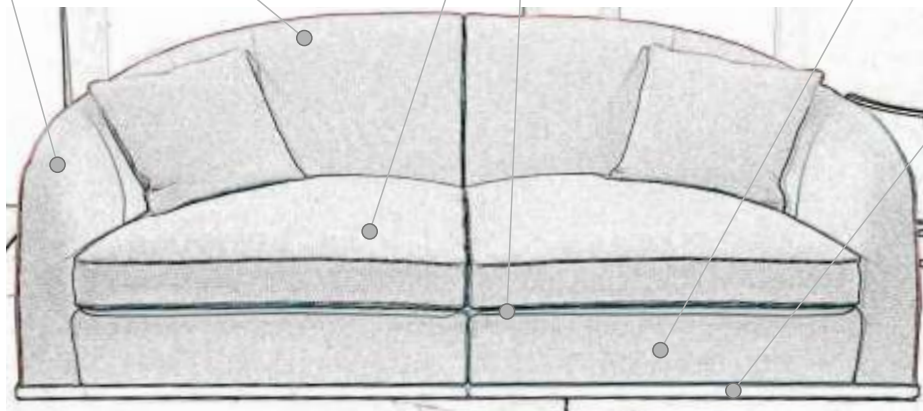



NEXTFORM

**Кресло Лацио.
Небольшое кресло на подиуме.**

Изысканная и интересная форма малого кресла
хорошо сочетается с диваном Лацио

Информация о кресле Лацио

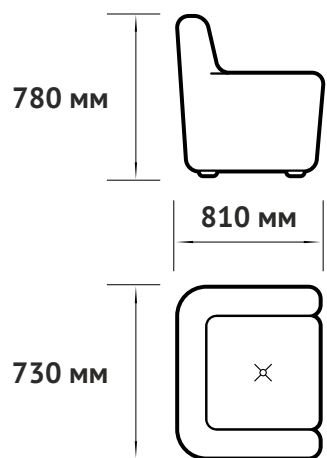

ПОСАДОЧНОЕ МЕСТО:

ширина 730 мм
глубина 640 мм
высота 410 мм

УПАКОВКА:

вес 20,3 кг;
объем 0,5 м³;
размер в упаковке:
850 * 870 * 750 мм

Примечание: габаритные размеры в действительности могут отличаться от указанных в ТО. Допустимое по ГОСТ 19917-2014 расхождение в размерах составляет ±2см.

Техническое описание модели Лацио

Кресло

Спинка:

2536 пл 20мм,
2536 пл 30мм,
Синтепон 100мм
Фанера 4мм, 12мм,
Резина мебельная

Сидение:

1832 пл 10мм,
HR 3535 пл 50мм,
Синтепон 200мм,
Фанера 12мм

Задняя стенка:

1832 пл 10мм,
обивка основной тканью

Основание / опоры:

Подиум: бук

Подушки:

нет

Декоративные и дополнительные элементы:

подиум тонируется из коллекции выкрасок NEXTFORM

Дополнительно (разбор элементов мебели):

возможно отсоединение подиума для транспортировки



Механизм:

Отсутствует



**Остались вопросы?
Задайте их нашему менеджеру**

Звоните нам:
8 800 555-20-78

Пишите нам:
sale@nextform.ru



Мебельная фабрика NEXTFORM
Качественная мебель
из Санкт-Петербурга
с 1992 года

Более 26 лет опыта

Производим мебель с 1992 года

10 000 м² производства

5 цехов производства,
более 200 специалистов

Европейское оборудование

Используем только современное
высокотехническое оборудование